

Lumieste 25-30 mm lukkosaumakatonle (matala sauma) Asennusohje





Asennus

Lumiestekiinnike lukkosaumakatonle yhdessä 25 mm vastaraudan kanssa on tarkoitettu lumiesteiden kiinnittämiseen lukkosaumakatonle, jonka saumakorkeus on 25-30 mm. Lumiesteet sijoitetaan mahdollisimman lähelle räystästä siten, että kuormat siirtyvät kantaviin rakenteisiin. Lumieste kiinnitetään saumaan vastaraudan avulla puristusliitoksena (kuva 2). Kiristettäessä sauma muovautuu kiinnikkeiden väliin. Kiinnitykseen käytetään M8x30 mm kuusioruuvia ja M8 kuusiomutteria (4 kpl/kiinnike). Kiristysmomentti maksimi 30 Nm.

Lumiestekiinnikkeiden maksimi asennusväli on 1000 mm. Lumiesteputken maksimiylitys kiinnikkeen päästä on 150 mm. Lumiesteputket jatketaan sisäkkäisliitoksella ja lukitaan paikalleen uloimpien kiinnikkeiden sisäpuolelle asennettavalla poraruuvilla. Lumiesteputkia voidaan tarvittaessa lyhentää rautasahalla tai käsisirkkeillä.

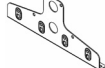
Suosittelava työkalu asentamiseen on akkuporakone 13 mm hylsyvääntimellä, 13 mm kiintosilmukka-avain, sekä 8 mm magneetikärki.

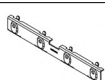
Muista tarvittavat turvavarusteet korkealla työskentelyyn!

Tarvittavia komponentteja		
Tuote	Nimike	Kpl
	Lumiestekiinnike lukkosaumakatonle 1 kpl / metri	4
	Lumiesteputki 3 m	2
	Vastarauta lukkosaumakatonle 25 mm 1 kpl / kiinnike	4
	M8x30 mm kuusioruuvi + M8 kuusiomutteri	16+16
	Poraruuvi 6,3x19 mm 2 kpl / putkilinja	4
	Asennusohje	1

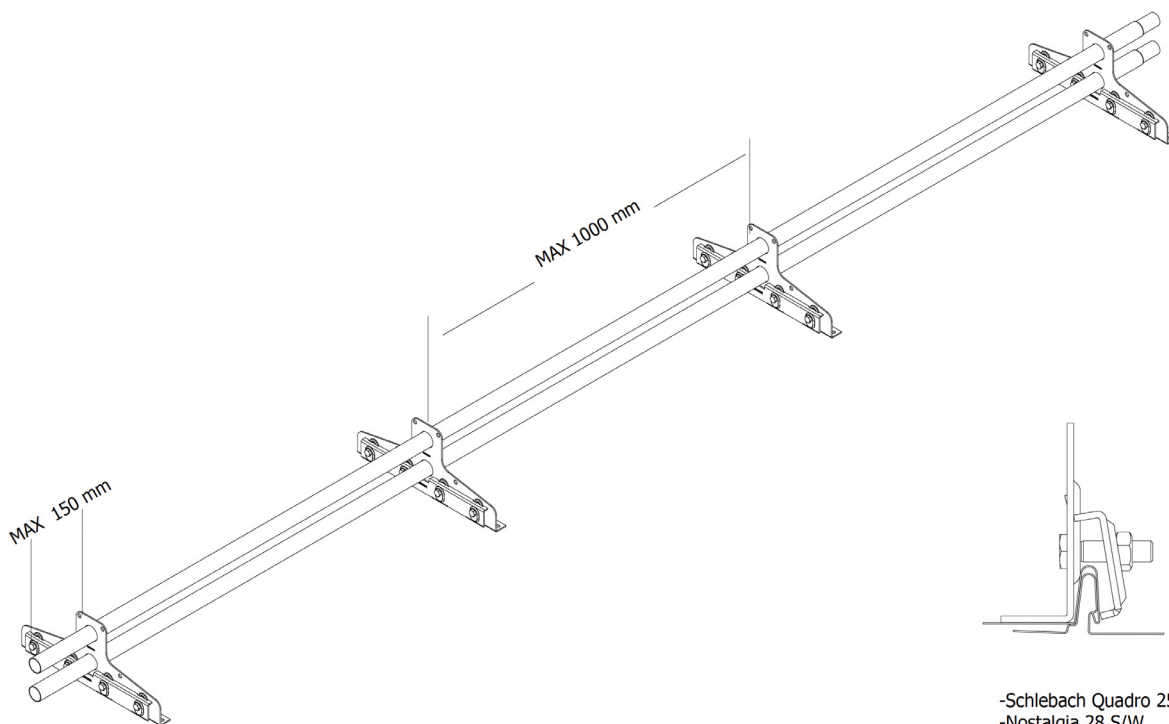

kuva 2

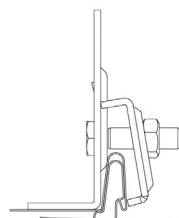

-Schlebach Quadro 25 mm
-Nostalgia 28 S/W

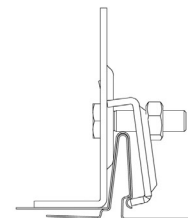

-JL Jalo (Janla)
-Luja-Lauri
-Weckman Progantti

Huolto

Katteen alusrakenteet oltava kiinnitetty kantaviin rakenteisiin asennusohjeen mukaisesti. Huolehdittava liiallisten lumikuormien pudotuksesta katonle. Tarkastettava säännöllisesti liitosten kireys ja kiinnityskohtien tiiveys. Maalipinnan kunto tarkastettava säännöllisesti. Vaurioituneet osat vaihdettava tarpeen mukaan uusiin.

Tekniset tiedot

Materiaali	Kiinnike: 2,5 mm DX51D+Z275 Putki: 1,25 mm Form220+Z275 Vastarauta: 2,5 mm DX51D+Z275 Pultit ja mutterit: Kuumasinkitty Poraruuvit: Ruspert
Massa	Kiinnike: 0,830 kg Putki: 2,839 kg Vastarauta: 0,303 kg
Staattisen kuormituksen kesto	1,5 kN pistekuormalla ja 5 kN kuormituksella lappeen kaltevuuden suuntaan taipuma alle 20 mm ja pysyvä taipuma alle 5 mm.

Myynti ja neuvonta:

Kouruset Oy
Jussiansuu 5, 04360 Tuusula
010 320 3640
asiakaspalvelu@kouruset.fi



KOURUSET